

Технологическая инструкция по расчету и присадке выдвигающих ящиков

Шариковые направляющие скрытого монтажа полного выдвижения с механизмом PUSH to OPEN

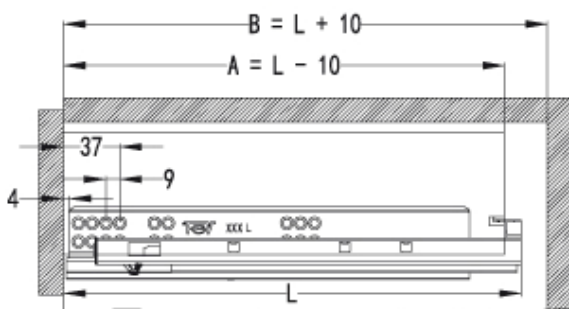
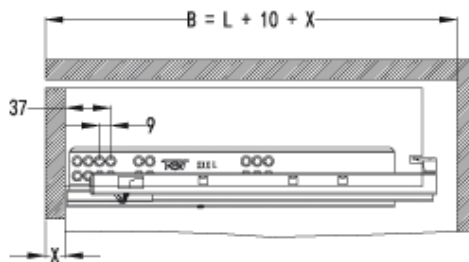
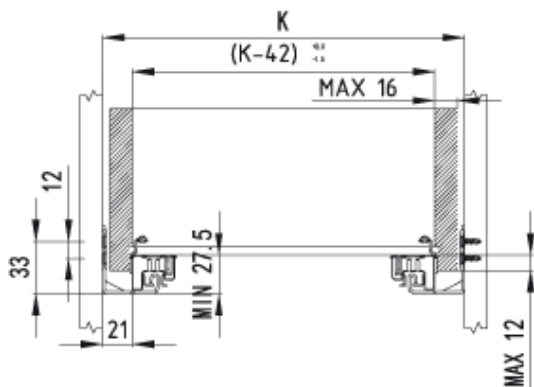

Размер направляющей, I	Высота ящика	Максимальная глубина ящика, II
250	229	260
300	279	310
350	329	360
400	379	410
450	429	460
500	479	510
550	529	560

L = длина направляющей
 A = глубина ящика
 B = внутренняя глубина шкафа
 K = внутренняя ширина шкафа
 X = толщина передней панели

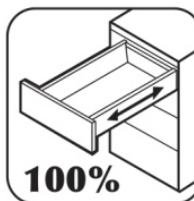
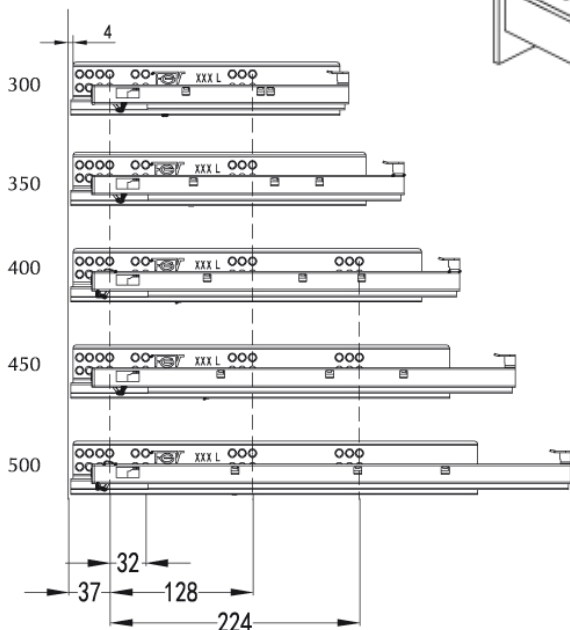
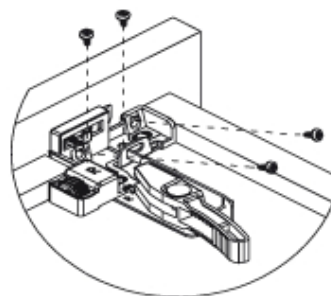
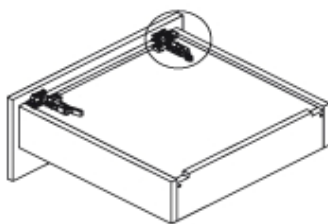

Шариковые направляющие скрытого монтажа полного выдвижения с доводчиком

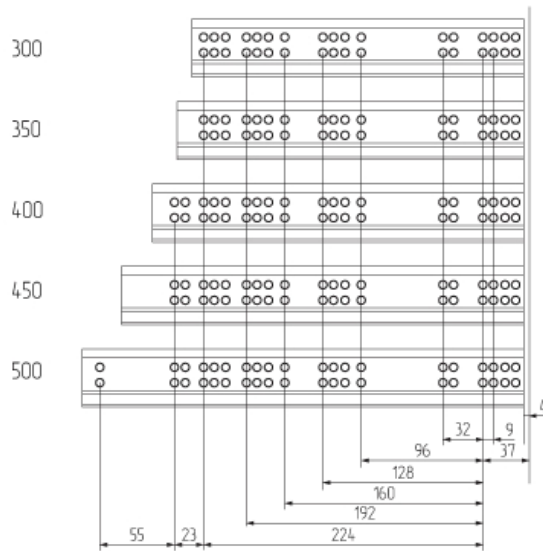
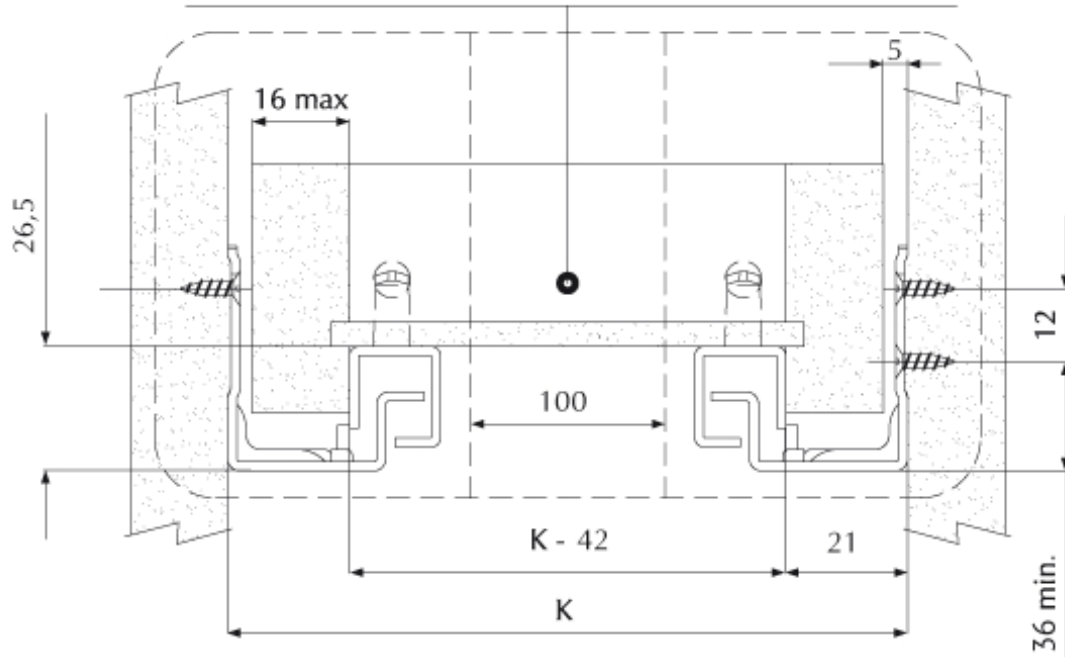

ВНИМАНИЕ! Длина боковины ящика равна заявленной глубине направляющих.

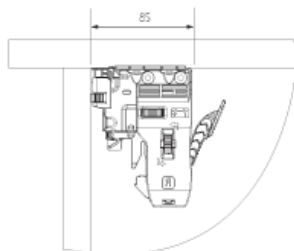

При изготовлении вкладных ящиков к присадочным размерам следует добавлять толщину фасадов + 2 мм.
 Пример: толщина фасада 16 мм, $16+2+37=55$ мм, первый присадочный размер будет равен 55 мм.

Шариковые направляющие полного выдвижения Н-45

Направляющие полного выдвижения Н=45 мм



Максимальная нагрузка до 25 кг.
Оцинкованная сталь.
V Type.

Артикул	Длина, мм	Масса (1 пары), г	Пар в упаковке
BBS.45.300 6570	300	643	15
BBS.45.350 6571	350	820	15
BBS.45.400 6572	400	780	15
BBS.45.450 6573	450	1038	15
BBS.45.500 6574	500	1165	15
BBS.45.550 8319	550	1250	15
BBS.45.600 8320	600	1380	15

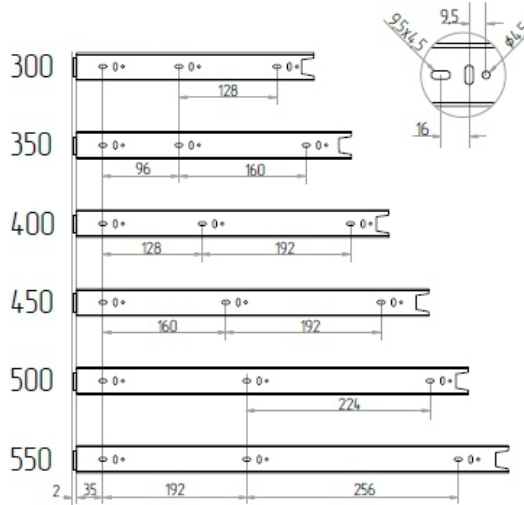
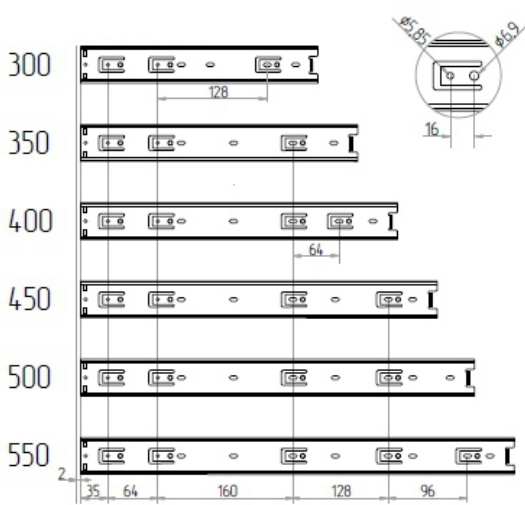

МОНТАЖ ЯЩИКА И РАЗМЕРЫ

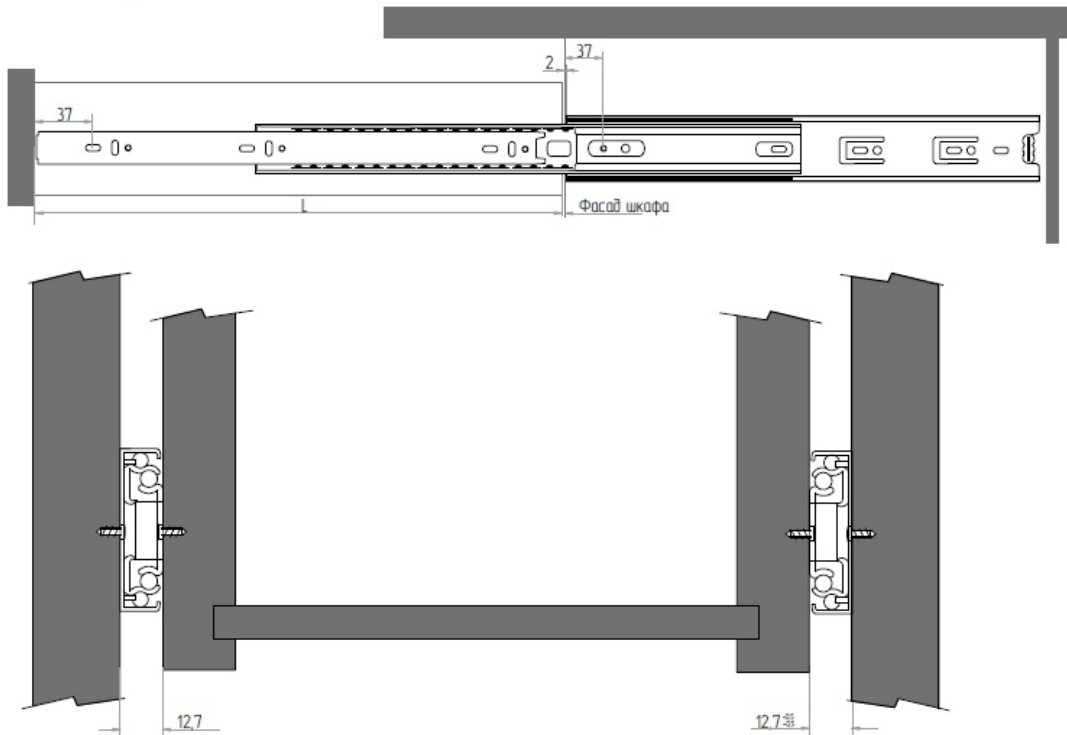

При изготовлении вкладных ящиков к присадочным размерам следует добавлять толщину фасадов + 2 мм.

Пример: толщина фасада 16 мм, $16+2+37=55$ мм, первый присадочный размер будет равен 55 мм.

Шариковые направляющие полного выдвижения Н-35



- Нагрузка на комплект до 25 кг.
- Материал: холоднокатаная сталь.
- Присадки FGV Туре.

Артикул	Длина, мм	Масса (1 пары), г	Пар в упаковке
BBS.45.300 6570	300	643	15
BBS.45.350 6571	350	820	15
BBS.45.400 6572	400	780	15
BBS.45.450 6573	450	1038	15
BBS.45.500 6574	500	1165	15
BBS.45.550 8319	550	1250	15
BBS.45.600 8320	600	1380	15

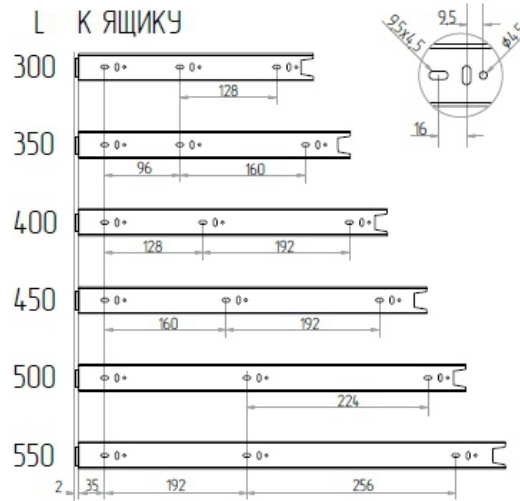
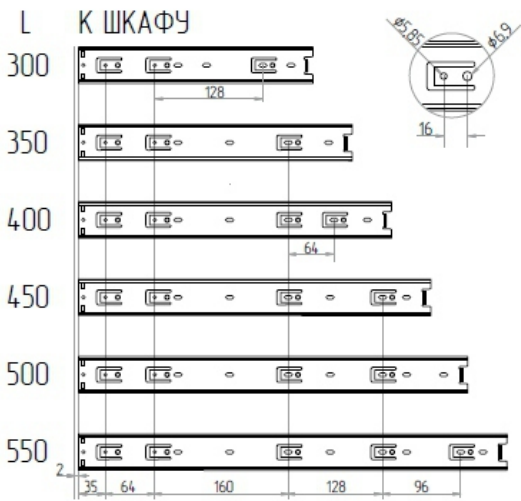

МОНТАЖ ЯЩИКА И РАЗМЕРЫ

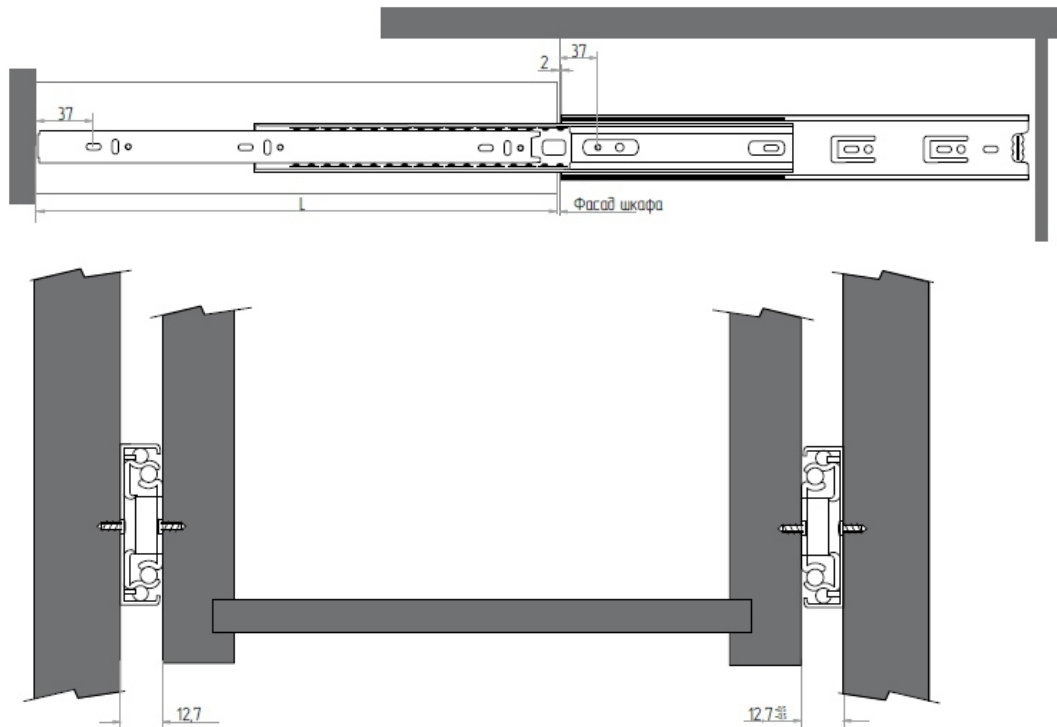

При изготовлении вкладных ящиков к присадочным размерам следует добавлять толщину фасадов + 2 мм.

Пример: толщина фасада 16 мм, $16+2+37=55$ мм, первый присадочный размер будет равен 55 мм.

Роликовые направляющие частичного выдвижения

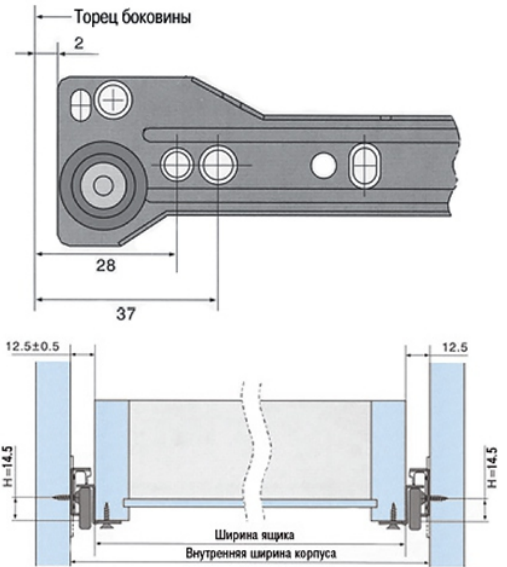
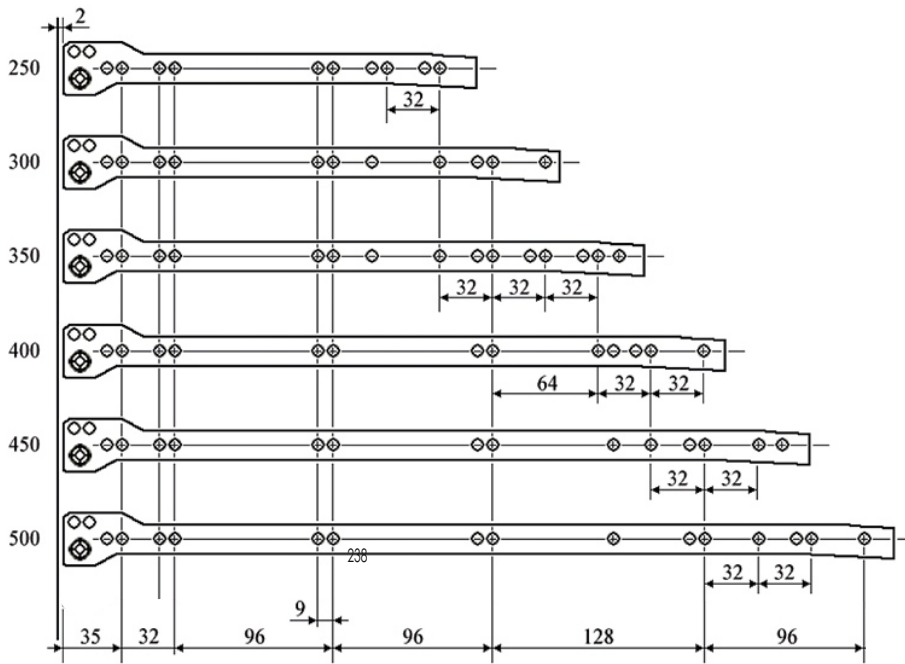

При изготовлении вкладных ящиков к присадочным размерам следует добавлять толщину фасадов + 2 мм.

Пример: толщина фасада 16 мм, $16+2+37=55$ мм, первый присадочный размер будет равен 55 мм.